

1. NAJPIERW UKOŃCZ SZKOLENIE!

Urządzenie elektroniczne TASER 10 działa inaczej niż urządzenia elektroniczne poprzedniej generacji, zwłaszcza w zakresie używania przetącznika (bezpiecznika) i spustu.

2. POTWIERDŹ, ŻE URZĄDZENIE ELEKTRONICZNE JEST GOTOWE DO UŻYCIA

Skontaktuj się ze swoim koordynatorem programu TASER, aby upewnić się, że oprogramowanie sprzętowe jest aktualne, urządzenie elektroniczne zostało skonfigurowane prawidłowo dla Twojej formacji, bateria jest w pełni naładowana, a samo urządzenie, magazynek i baterie zostały Ci w odpowiedni sposób przydzielone.

3. WŁÓŻ BATERIĘ

- A. Włóż baterię do urządzenia. Naciśnij mocno, aż usłyszysz „kliknięcie” zatrasków po obu stronach baterii.

Po włożeniu nowej baterii do rękojeści zapisy urządzenia zostaną automatycznie zsynchronizowane z baterią, a w razie potrzeby oprogramowanie sprzętowe urządzenia elektronicznego może zostać zaktualizowane. **Nie wyjmuj baterii ani nie wykonuj żadnej innej czynności urządzeniem, dopóki ikona nie zniknie z wyświetlacza CID** (może to zająć kilka minut).

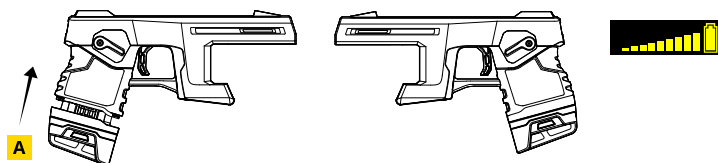

4. ZAŁADUJ MAGAZYNEK KARTRIDŻAMI

Magazynek TASER 10 są dostępne w różnych typach i kolorach. Kolor wskazuje zastosowanie magazynków. Do użytku bojowego w trakcie służby przeznaczone są wyłącznie magazynki w kolorze czarnym. Informacje o innych magazynkach i kartridżach znajdziesz w dokumencie *Instrukcja urządzenia elektronicznego TASER 10*.

- A. Przód magazynka zawsze musi być skierowany w bezpieczną stronę.
B. Wsuń kartridż przodem od siebie, najpierw przodem do tyłu komory, aż zostanie on całkowicie osadzony w magazynku. Powtarzaj tę czynność do załadowania wszystkich kartridży. Upewnij się, że kartridże są równo osadzone w magazynku. Obejrzyj magazynek z boku, aby potwierdzić prawidłowe umieszczenie kartridża.

Nigdy nie umieszczaj rąk, palców ani innych części ciała przed magazynkiem, który jest załadowany do urządzenia elektronicznego TASER 10.

5. ZAŁADUJ MAGAZYNEK DO URZĄDZENIA

- A. Trzymając magazynek od dołu, wyrównaj prowadnice magazynka z szynami na urządzeniu. Przesuń magazynek mniej więcej do połowy w kierunku tyłu urządzenia, zanim wciśniesz go do góry.
B. Wepchnij magazynek do komory magazynka, aż usłyszysz kliknięcie.
C. Sprawdź wzrokowo, czy magazynek jest prawidłowo wyrównany i całkowicie osadzony w komorze magazynka urządzenia oraz czy nie ma szczeliny pomiędzy magazynkiem a urządzeniem. Delikatnie pociągnij za magazynek, aby upewnić się, że jest w pełni osadzony.

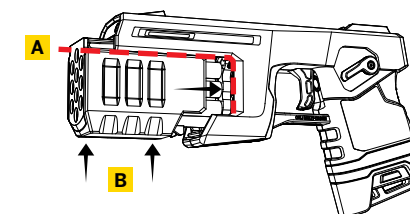
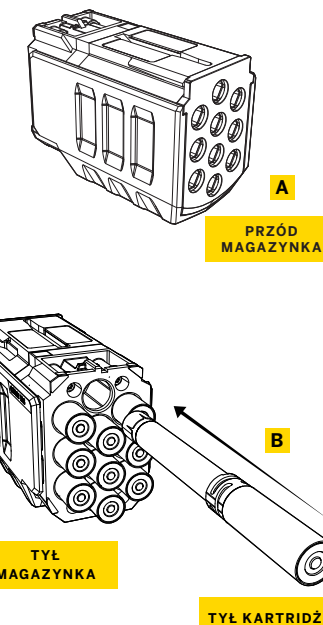

6. OPIS DZIAŁANIA PRZEŁĄCZNIKA WYBORU

Urządzenie elektroniczne TASER 10 ma 4-pozycyjny przełącznik wielofunkcyjny, który służy do ustawiania różnych trybów pracy, w tym do włączania i wyłączenia.

- Naciśnięcie w górę = wyświetlenie ostrzeżenia lub ponowne aktywowanie użytych kartridży
- Urządzenie włączone = pozycja w górę (UZBROJONE)
- Urządzenie wyłączone = pozycja w dół (ZABEZPIECZONE)
- Potrójne naciśnięcie w dół = tryb ukryty
- Naciśnięcie w dół i przytrzymanie przez trzy sekundy = tryb kontroli działania

WYŚWIETLENIE OSTRZEŻENIA
LUB PONOWNE AKTYWOWANIE
UŻYTYCH KARTRIDŻY

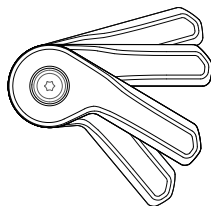

URZĄDZENIE WŁĄCZONE
LUB UZBROJONE

URZĄDZENIE WYŁĄCZONE
LUB ZABEZPIECZONE

TEST DZIAŁANIA LUB
TRYB UKRYTY

7. WŁĄCZANIE I WYŁĄCZANIE URZĄDZENIA

Po uzbrojeniu urządzenia:

- Skieruj urządzenie w bezpieczną stronę.
- Przesuń przełącznik (bezpiecznik) na pozycję górną (UZBROJONE).
- Potwierdź, że wyświetlacz CID pokazuje informację o wszystkich kartridżach.
- Ustaw przełącznik wyboru w pozycji dolnej (ZABEZPIECZONE).

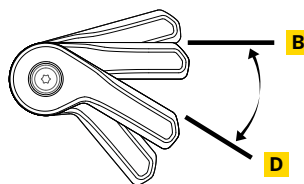

8. PRZEPROWADZENIE KONTROLI DZIAŁANIA URZĄDZENIA

Po uzbrojeniu urządzenia:

- Skieruj urządzenie w bezpieczną stronę.
- Naciśnij przełącznik wyboru w dół i przytrzymaj go przez trzy sekundy, aż wyświetlacz CID podświetli się na niebiesko. CID wyświetli ikonę testu, a światła boczne zmienią kolor na niebieski.
- Ustaw przełącznik wyboru w pozycji górnej (WŁ).
- Poczekaj, aż urządzenie przeprowadzi test.
 - Ikona znaku zaznaczenia wskaże, że urządzenie działa prawidłowo.
 - Jeśli w urządzeniu wystąpi błąd, wyświetli się czerwona ikona błędu „X”. Zwróć urządzenie do administratora formacji w celu dokonania naprawy.
- Wyłącz urządzenie, naciskając przełącznik wyboru.

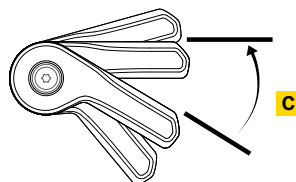
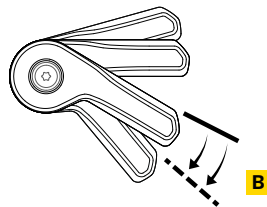

9. WYJMOWANIE MAGAZYNKA

- Skieruj urządzenie w bezpieczną stronę.
Upewnij się, że przełącznik (bezpiecznik) jest ustawiony w pozycji dolnej (ZABEZPIECZONE). Nigdy nie umieszczaj rąk przed magazynkiem.
- Pociągnij magazynek do przodu, aby wyjąć go z urządzenia

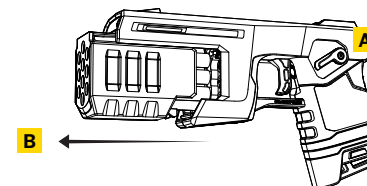

10. PONOWNE ŁADOWANIE BATERII

- Ustaw przełącznik wyboru w pozycji dolnej (ZABEZPIECZONE).
- Upewnij się, że wyświetlacz CID nie wyświetla żadnych informacji.
- Naciśnij dwa przyciski po obu stronach baterii.
- Wymij baterię z urządzenia.
- Włóż baterię do stacji dokującej. Po prawidłowym osadzeniu baterii w stacji dokującej powinno być słyszalne kliknięcie. Jeśli bateria nie była zadokowana przez ponad 30 dni, na wyświetlaczu CID pojawi się ikona zadokowania.

